

**Baumgartner «Faltschieber»**  
Das alles Öffnende.

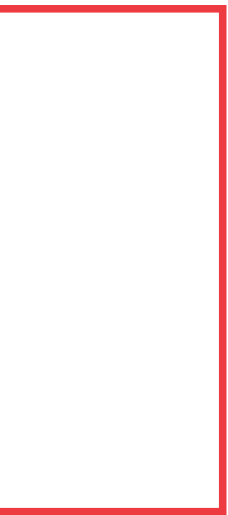

**GUTE AUSSICHTEN**



## HOLZ ALS ÜBERLEGENER WERKSTOFF

Holz ist der Fensterwerkstoff mit der längsten Tradition. Mit seinen überragenden technischen Eigenschaften und der Vielfältigkeit der Verarbeitungsmöglichkeiten ist der umweltschonende Werkstoff Holz auch in Zukunft aus der Fensterproduktion nicht wegzudenken. Nebst der Nachhaltigkeit von Holz- und Holz-Metall-Fenstern gibt es weitere Vorteile:

- hoher Wohnkomfort
- gute Wärmeschutzeigenschaften
- geringer Entsorgungsaufwand
- gute Eigenstabilität und mechanische Festigkeit
- Beständigkeit gegen Schadstoffbelastung
- positives Brandverhalten
- freie Formwahl, freie Farbwahl, freie Holzwahl
- einfache Reinigung
- renovierbar und reparierbar

**DAS ALLES**

**ÖFFNENDE.**

### «FALTSCHIEBER»

Der Faltschieber ist sowohl in Holz als auch in Holz-Metall oder in Holz-Holz-Metall erhältlich. Letztere sind trockenverglast und hinterlüftet, was eine hohe Wertbeständigkeit gewährleistet. Der Faltschieber basiert auf unseren Fenstersystemen und hat daher dieselbe Einbautiefe. Er eignet sich im Speziellen für grosse Terrassenausgänge, wo die ganze Breite benutzt wird oder ein grosszügiger Durchgang geschaffen werden soll.

## JEDES HAUS VERDIENT EIN BAUMGARTNER-FENSTER



Baumgartner-Fenster genügen höchsten Ansprüchen. Unsere Fenstersysteme sind überall anwendbar. Wir haben für jedes Bedürfnis die passende Lösung.

Der Name Baumgartner bietet Gewähr für eine lange Lebensdauer sowie für eine einwandfreie Qualität auf dem Stand der modernen Technik.

Faltschiebetüre  
Schema 330

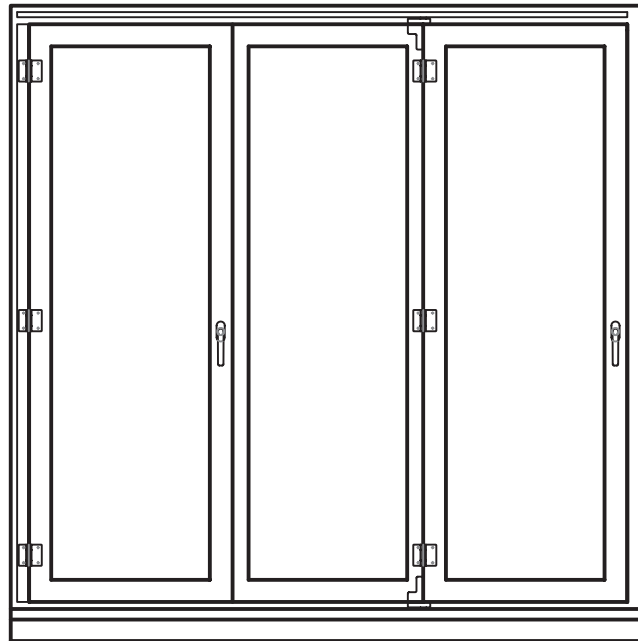

Horizontalschnitt  
Massstab 1:5

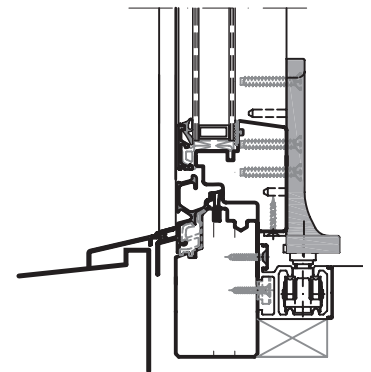
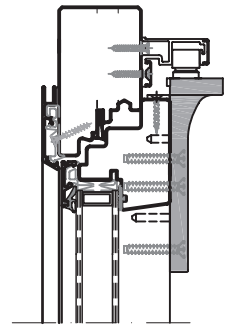
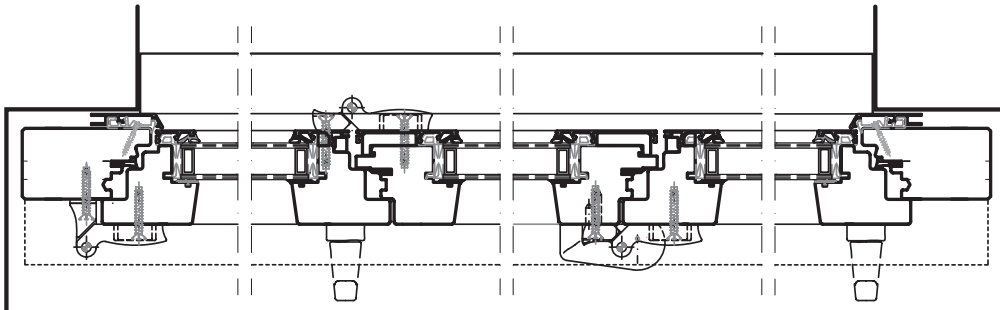

Vertikalschnitt oben und unten  
Massstab 1:5

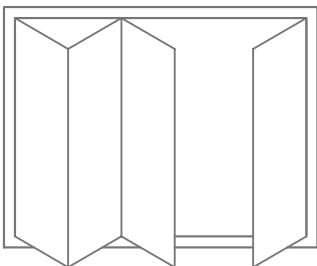

Schema 431

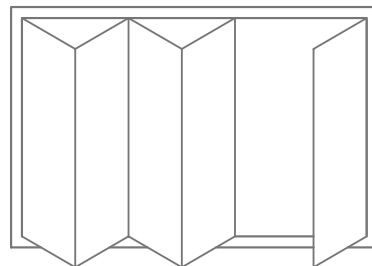

Schema 541

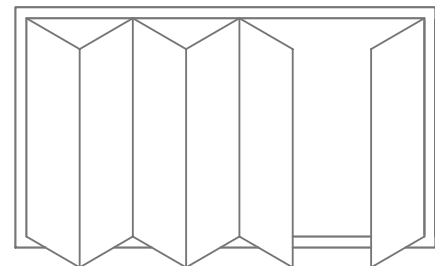

Schema 651

Weitere Schemen möglich.

**Technische Eigenschaften von Baumgartner-Fenstern  
bei eingebautem Zustand:**

**Wärmeschutz (U-Wert)**

2fach oder 3fach verglast, mit Gasfüllung und beschichteten Gläsern. Durchschnittlicher U-Wert bis 0,9 Watt/m<sup>2</sup> Kelvin (U<sub>w</sub>) gemäss Prüfbericht.

**Schallschutz**

Durchschnittlicher Schalldämmwert (R'<sub>w</sub>) bis 43 dB gemäss Prüfbericht.

**Dichtigkeit**

Schlagregensicherheit bis Beanspruchungsgruppe C.

**Sicherheit**

Verschiedene Sicherheitsgläser und Beschläge für alle Anforderungen je nach Bedürfnis.

Alle unsere Fenstersysteme – Baumgartner «Saphir», Baumgartner «Saphir Integral», Baumgartner «Thobaline», Baumgartner «Thobaline HM», Baumgartner «Flatline» und unser Holzfenster Baumgartner «IV 75» – haben ihre eigenen Vorzüge. Sowohl als Renovationsfenster wie auch für Neubauten. Möchten Sie mehr Einzelheiten über die verschiedenen Systeme erfahren? Verlangen Sie unsere systemspezifischen Produktbroschüren.

## GUTE AUSSICHTEN

### G. Baumgartner AG

Flurstrasse 41  
6332 Hagendorn, Cham

T 041 785 85 85  
F 041 785 85 00

**Auch für Sie?  
Wir beraten Sie gerne.**

[www.baumgartnerfenster.ch](http://www.baumgartnerfenster.ch)  
[info@baumgartnerfenster.ch](mailto:info@baumgartnerfenster.ch)